

# K-142 ボール キャスター

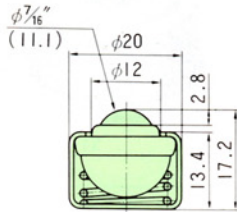

- 商品番号 K-142-3S
- 製品自重：20g
  - 許容荷重：5kg
  - 沈みしろ：1.8mm



- 商品番号 K-142-6D
- 製品自重：150g
  - 許容荷重：50kg
  - 下向専用

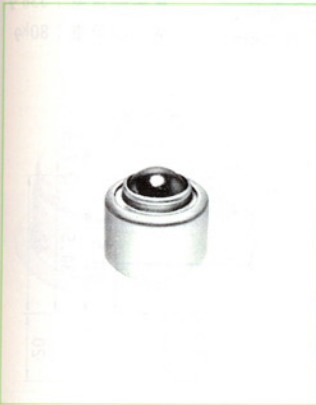
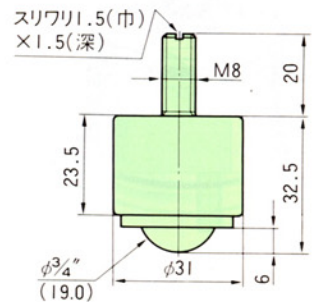

- 商品番号 K-142-5S
- 製品自重：43g
  - 許容荷重：8kg
  - 沈みしろ：2mm

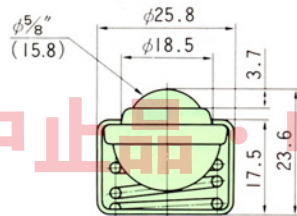

- 商品番号 K-142-6H
- 製品自重：130g
  - 許容荷重：50kg

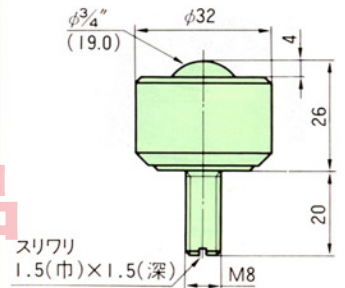

- 商品番号 K-142-5L
- 製品自重：50g
  - 許容荷重：8kg

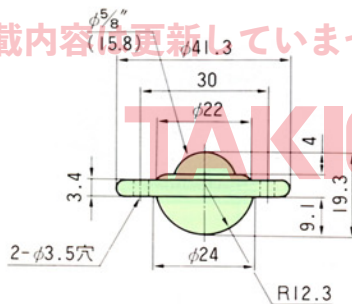

ステンレスもあります。



- 商品番号 K-142-8L
- 製品自重：140g
  - 許容荷重：30kg

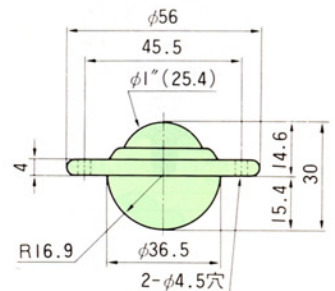

ステンレスもあります。



- 商品番号 K-142-5L-5
- 製品自重：56g
  - 許容荷重：8kg

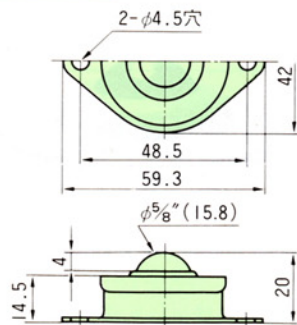

- 商品番号 K-142-8L-5
- 製品自重：190g
  - 許容荷重：30kg

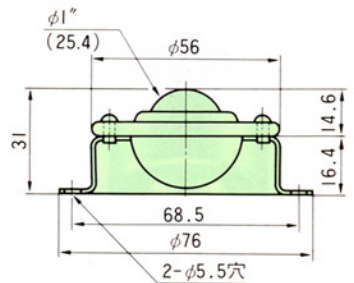

## ●材質

| 商品番号 |                | K-142 |    |    |      |    |    |    |      |
|------|----------------|-------|----|----|------|----|----|----|------|
|      |                | 3S    | 5S | 5L | 5L-5 | 6D | 6H | 8L | 8L-5 |
| ボール  | 玉軸受用鋼球         | ○     | ○  | ○  | ○    | ○  | ○  | ○  | ○    |
| ケース  | 冷間圧延鋼板 (SPC)   | ○     | ○  | ○  | ○    |    |    | ○  | ○    |
|      | 一般構造用圧延鋼材 (SS) |       |    |    |      | ○  | ○  |    |      |

## ●表面仕上

ケース・垂鉛めっきユニクロム処理 (MFZN)

中止品・中止予定品  
このPDFに記載されている商品または、その一部が中止品・中止予定品となっています。掲載内容を更新していません。ご了承ください。

TAKIGEN