



屋外での使用に最適



C-440



キーNo.TAK400
Key

特徴 Feature

- 防水型キャップで屋外での使用に最適です。
- ロック機構が組込まれているため従来のシリンダーキャップと比較して高いセキュリティが得られます。
- 下からキーをスライドさせロックを解錠させるため非常に薄型です。
- The caps are waterproof so these are suitable for outdoor use.
- The locking mechanism is incorporated so high security is ensured compared with the current cylinder caps.
- These are very slim the lock is released by sliding the key from the bottom.

仕様	● 材質：亜鉛合金 (ZDC) ● 表面仕上：サチライトクロムめっき (MZCr) ● 付属品：キー2本
用途	● 屋外用配分電盤
納期	● 標準在庫品
備考	● 防水性をより確実にするためには、ベースパッキンとパネル間にコーキング処理などが必要になります。

Specifications	● Material: Zinc alloy (ZDC) ● Finish: Satellite chrome plating (MZCr) ● Accessories: Two keys
Specific-use	● Outdoor power/distribution and control boards
Remarks	● When needed more waterproof, you have to caulk a gap between the base packing and the panel.

〔本体〕
Main body

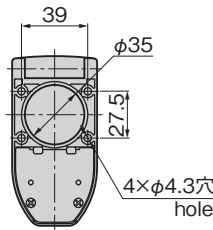
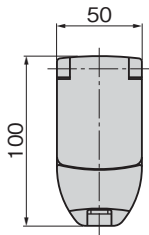

〔ベースパッキン〕
Base packing

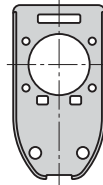

パネル穴明け寸法
Panel drilling dimensions

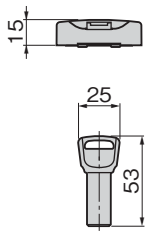
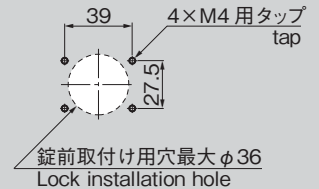

商品番号 Product No.	RoHS 10	製品質量 (g) Mass	コード Code
C-440		246	23008

- : RoHS10指令対応品
- ▲ : RoHS10指令に対応可能です。

使用例
Example of application

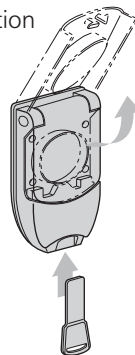

キーを下から差込み、
カバーを開けます。
The key is inserted
from the bottom,
the cover is opened.

使用例
Example of application

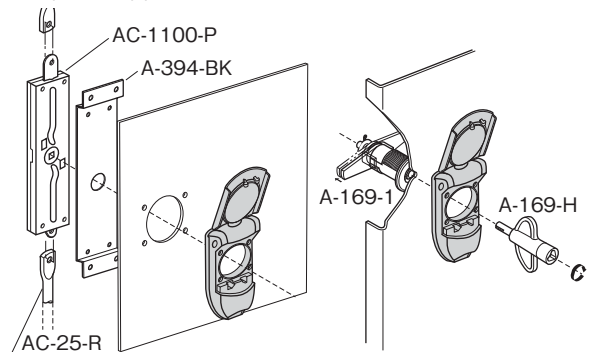

価格確認

