



C-560

C-570

キーNo.R0220
Key

〔C-560〕特徴 Feature

- 閉める時は扉を押すだけのワンタッチ操作
- 開ける時はコインやドライバーでOK
- 取付け簡単で作業時間の大幅短縮
- Just one-touch push the door to close it.
- To open the door use a coin or screwdriver.
- Simple installation reduces time drastically.

仕様

- 材 質：樹脂部/ポリアミド (PA66)
金属部/冷間圧延鋼板 (SPCC)
- 表面仕上：金属部/亜鉛めっきクロメート処理 (MFZn-C)

用途

- 制御盤・配分電盤の扉

納期

- 標準在庫品

Specifications

- Material:
Plastic part: Polyamide (PA66)
Metallic part: Cold rolled steel plate (SPCC)
- Finish: Zinc plating chromate treatment (MFZn-C)

Specific-use

- Doors for control and power/distribution boards

〔C-570〕特徴 Feature

- 閉める時は扉を押すだけのワンタッチオートロック
- 開ける時は新型リバーシブルキーによる滑らか操作
- Just one-touch push the door to automatically lock it.
- To open the door use the new reversible key.

仕様

- 材 質：
扉側樹脂部/ポリカーボネート (PC)
筐体側樹脂部/ポリアミド (PA66)
金属部/冷間圧延鋼板 (SPCC)
シリンダー/亜鉛合金 (ZDC)・ステンレスキー/亜鉛合金 (ZDC)
- 表面仕上：
金属部/亜鉛めっきクロメート処理 (MFZn-C)
キー/ニッケルめっき (MZNI)
- 付 属 品：キー2本

用途

- 制御盤・配分電盤・小型扉

納期

- 標準在庫品

備考

- 鍵番号0200・R200・500などのキーチェンジはお問合せください。
- 鍵違いも製作します。

Specifications

- Material:
Plastic part on door: Polycarbonate (PC)
Plastic part on case: Polyamide (PA66)
Metallic part: Cold rolled steel plate (SPCC)
Cylinder: Zinc alloy (ZDC)・Stainless steel
Key: Zinc alloy (ZDC)
- Finish: Metallic part: Zinc plating chromate treatment (MFZn-C)
Key: Nickel plating (MZNI)
- Accessories: Two keys

Specific-use

- Control and power/distribution board and small doors

〔C-560〕扉側 Door side

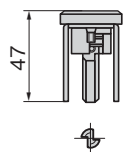
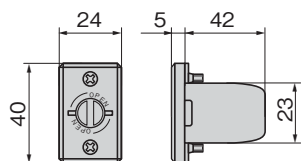

〔C-570〕扉側 Door side

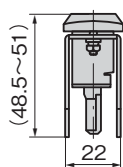
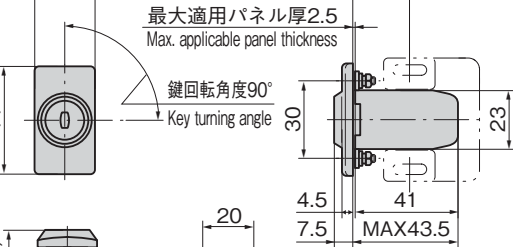

最大適用パネル厚2.5
Max. applicable panel thickness

鍵回転角度90°
Key turning angle

C-560使用例 Example of application

解錠—コインやドライバーで左へ90°回し、ドアを引く (開扉は手で行います)
施錠—ドアを押すだけのワンタッチ操作
To unlock: Turn a coin or screwdriver 90° counter-clockwise and pull the door.
To lock: Just push the door.

〔C-560〕筐体側 Case side

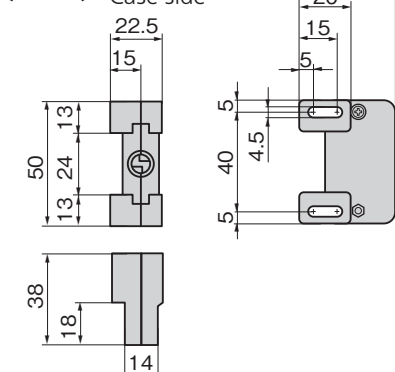

C-570取付け方法 Installation method

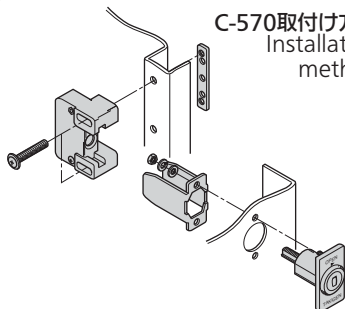

パネル穴明け寸法 Panel drilling dimensions

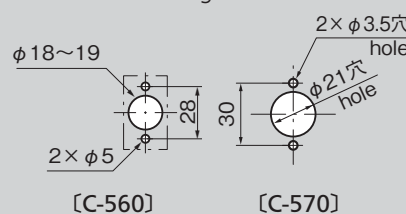

重要寸法 Important dimensions

図下矢印方向から見た図
注) ドアロックのセンター合せのため、下記の寸法に注意して取付けを行ってください。
View from arrow below
Note: To align center of the door lock take care of the dimensions below and do installation.

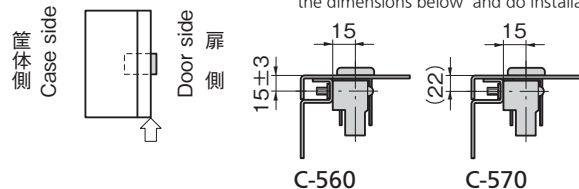

商品番号 Product No.	RoHS 10	備考 Remarks	製品質量 (g) Mass	コード Code
C-560	●		70	21250
C-570		同番 Keyed alike	80	21335

- : RoHS10指令対応品
- ▲ : RoHS10指令に対応可能です。

フ
ア
ス
ナ
ー
・
ラ
ッ
チ
錠
・
キ
ャ
ッ
チ

フ
ア
ス
ナ
ー

ロ
ー
タ
ー
リ
ー
ロ
ッ
ク

ラ
ッ
チ
錠

DOOR CATCHES
ド
ア
キ
ャ
ッ
チ
E
V
充
電
サ
ー
ト
金
具
フ
リ
ー
ザ
ー
周
辺
機
器

特
装
車
金
具

パ
イ
プ
関
連
金
具

工
業
用
錠
前

電
磁
波
対
策

パ
ッ
キ
ン

窓
枠
・
カ
ド
リ
ダ
ー

ゴ
ム
脚
・
グ
ロ
メ
ッ
ト

ピ
ス
・
ナ
ッ
ト
・
ワ
ッ
シ
ャ
ー

ラ
ッ
シ
ン
グ
・
ベ
ルト
・
バ
ッ
ク
ル

そ
の
他
の
C
製
品



価格確認