

簡単開閉 ワンタッチ操作
Easy open and close — just one touch



CP-420-A-2-Black
オーバーピック
Over pick



CP-420-B-3-Black
フラットピック
Flat pick



CP-420-C-Black
スーパーフラットピック
Super flat pick

ファスナー
ロータリー
ロック

ラッチ錠

ドア
キャッチ

EV充電
サポート金具

フリーザー
周辺機器

特装車
金具

パイプ
関連金具

工業用
錠前

電磁波
対策

パッキン

窓枠・
カードホルダー

ゴム脚・
グロメット

ビスナット・
ワッシャー

ラッシング・
ベルト・何れ

その他の
C製品

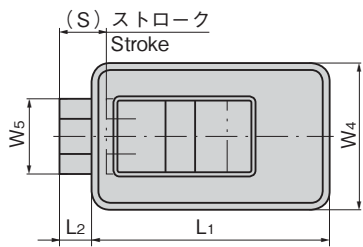

Bタイプ
(フラットピック)
B-type (Flat pick)

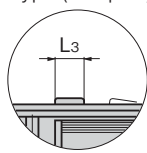

Aタイプ
(オーバーピック)
A-type (Over pick)

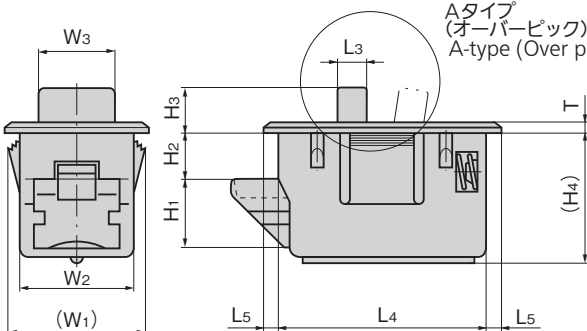

Cタイプ
(スーパーフラットピック)
C-type (Super flat pick)

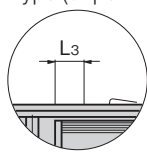

パネル穴明け寸法
Panel drilling dimensions

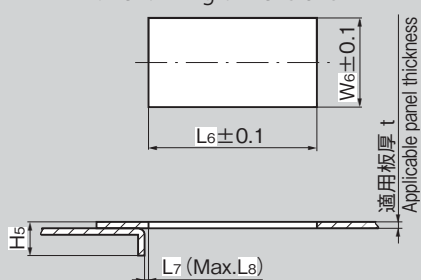

適用板厚(0.8)・1.2・1.6・2.0mmに対応します。
パネル厚0.8mm以下の場合はパッキンを使用してください。
0.8はCP-420-Cのみです。(CP-420-C以外はパッキン付属)
Applicable panel thickness of (0.8)/1.2/1.6
/2.0mm, use packing when panel thickness is
0.8mm or less.

作動例
Example of operation

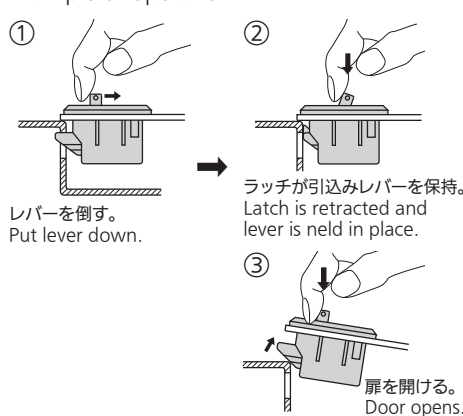

使用例
Example of application

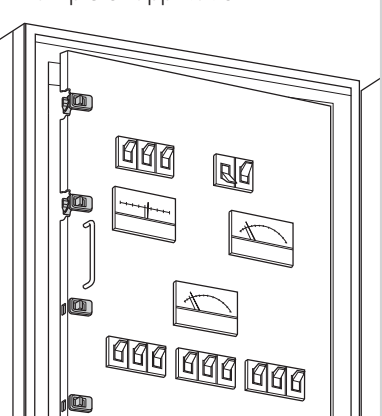

特徴 Feature

- 従来、ねじやローレットつまみで固定していた配分電盤などの内扉をワンタッチで開閉でき省力化が図れます。
- ファスナー複数の同時使用が可能です。
- 取付けも差込むだけのクイックインタイプで手間いらず。
- 1つのサイズで板厚(0.8)・1.2・1.6・2.0mmに対応できます。

- To one-touch open/close the inner door of a power/distribution board or other equipment that had been usually secured with screw or knurling.
- Multiple fasteners can be used simultaneously.
- Push-in type. Installation is easy.
- One size can be used for of panel thickness of (0.8), 1.2, 1.6 and 2.0mm.

仕様	● 材質: ラッチ・レバー/ポリアセタール(POM) ハウジング/ポリプロピレン(PP) ばね/ステンレス(SUS304) ● 標準色: ブラック・アイボリー但し、CP-420-Cはブラックのみです。 ● 適用板厚: (0.8)・1.2・1.6・2.0mm 0.8はCP-420-Cのみです。
用途	● 配分電盤の内扉
納期	● 標準在庫品
備考	● 他のカラーはお問合せください。
動作	● 開扉: ①レバーを倒す。 ②ラッチが引込みレバーを保持 ③扉を開ける。 ● 閉扉: 扉を閉めるだけのワンタッチロック

Specifications	● Material: Latch and lever: Polyacetal (POM) Housing: Polypropylene (PP) Spring: Stainless (SUS304) ● Standard color: Black and ivory CP-420-C is only Black ● Applicable panel thickness: (0.8)/1.2/1.6/2.0mm 0.8 size serves as only CP-420-C.
Specific use	● Inner doors for power/distribution board
Operation	● To open door: ①Put lever down. ②Latch is retracted and lever is held in place. ③Door opens. ● To close door: Just shut the door to lock door

商品番号 Product No.	RoHS 10	備考 Remarks	L1	L2	L3	L4	L5	L6	L7	L8	(W1)	W2	W3	W4	W5	W6	H1	H2	H3	(H4)	H5	(S)	T	製品質量 (g) Mass	コード Code	
CP-420-A-1-Black	●	オーバーピック Over pick																	8						22225	
CP-420-A-1-Ivory	●	オーバーピック Over pick									28.6		16.6							27	9.5				23033	
CP-420-B-1-Black	●	フラットピック Flat pick	50	8.5	5.5	44.6	2.7	45	3	6		24.6		30	17	25	14.5		2.5			10	2	20	22226	
CP-420-B-1-Ivory	●	フラットピック Flat pick																							23034	
CP-420-C-Black	●	スーパーフラットピック Super flat pick									30		17						12		29	11.5			23451	
CP-420-A-2-Black	●	オーバーピック Over pick																		8					21783	
CP-420-A-2-Ivory	●	オーバーピック Over pick																			8				23035	
CP-420-B-2-Black	●	フラットピック Flat pick	40	5.5	5	34.8	2.6	35	0.5	2.5	23.2	19.6	13	25	14	20	11.5	8		22.3	7.5	8	2	13	21784	
CP-420-B-2-Ivory	●	フラットピック Flat pick																		3					23036	
CP-420-A-3-Black	●	オーバーピック Over pick																			7				21785	
CP-420-A-3-Ivory	●	オーバーピック Over pick																			18	5.5	6	2.5	8	23037
CP-420-B-3-Black	●	フラットピック Flat pick	30	4	4	25.8	2.1	26	0.5	2.5	17.2	13.6	8.8	18	9.8	14	9.5	6		18					21786	
CP-420-B-3-Ivory	●	フラットピック Flat pick																		3.5					23038	

●: RoHS10指令対応品 ▲: RoHS10指令に対応可能です。

