

電磁波対策など高密封度を必要とする扉に最適です
Suitable for doors requiring high-airtightness
and taking measures against electromagnetic wave

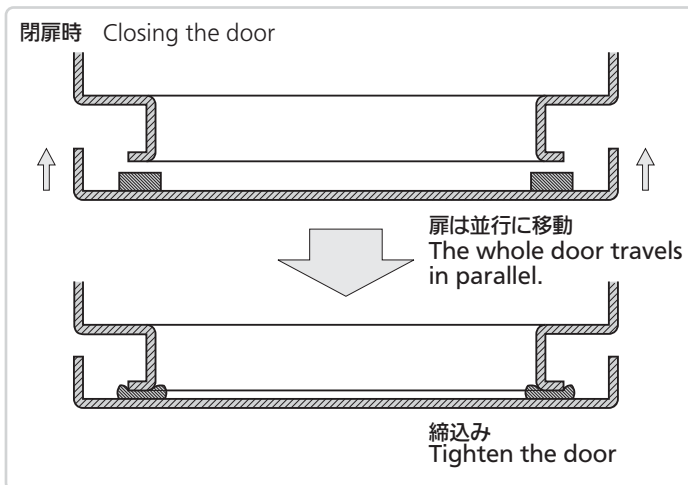

特徴 Feature

- 全周締めシステムとフレキシブルに前後するスライドヒンジを組合せることにより、閉扉時フックのテーパーで扉全体を平行に移動させて締め込む、国内初のシステムです。
- The whole door travels in parallel and tightens due to the tapered hook when closing the door by combining the all-direction securing system with the front and rear slide hinge. This is a unique system and the first introduction in the domestic market.



■コーナー
Corner

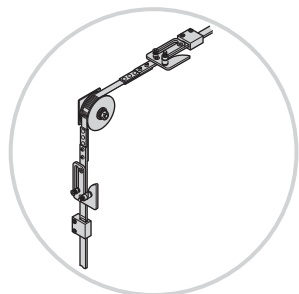

■ヒンジ
Hinge

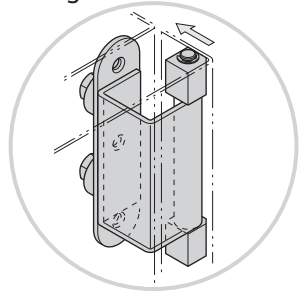

■スリーブ
Sleeve

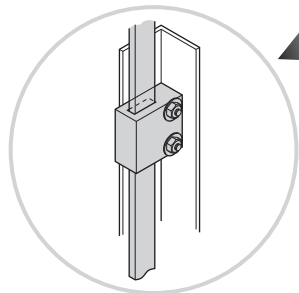

■可動防止ロック
Moving preventive lock

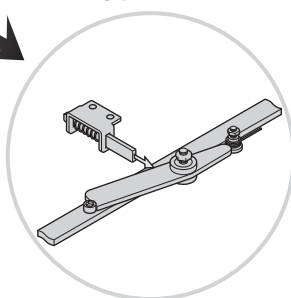

■フック
Hook

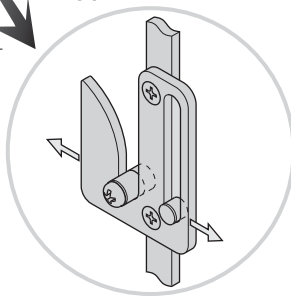

■ハンドル部
Handle

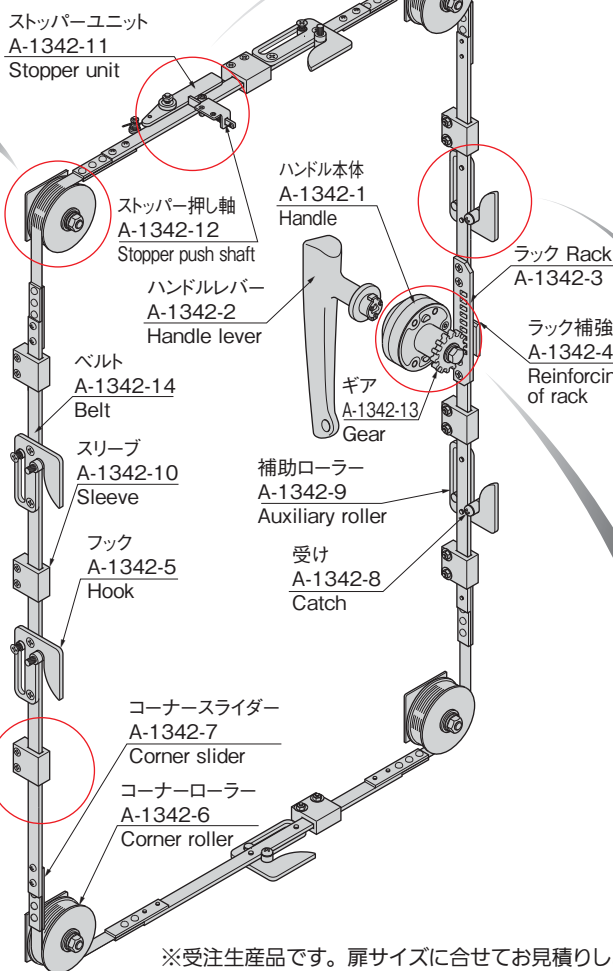
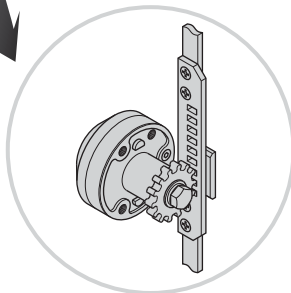

※受注生産品です。扉サイズに合わせてお見積りします。

価格確認

