

AP-191
プラスチック製



プラスチック埋込み取手
PLASTIC EMBEDDED PULLS

手に優しい設計です
Easy-to-grip design



AP-191



AP-191-1-P
パッキング
Packing



AP-191-A
ボルトタイプ
bolt type



AP-191-B
ナットタイプ
nut type

[AP-191-1-A]

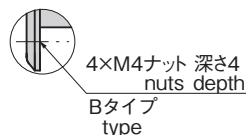
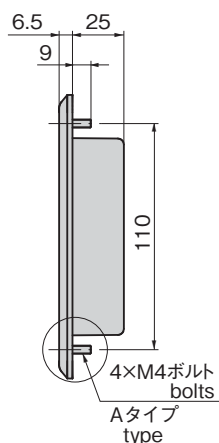
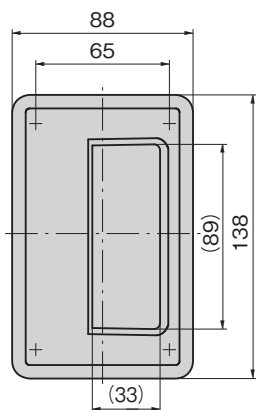

[AP-191-1-P]

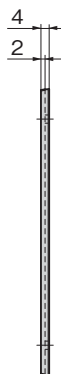
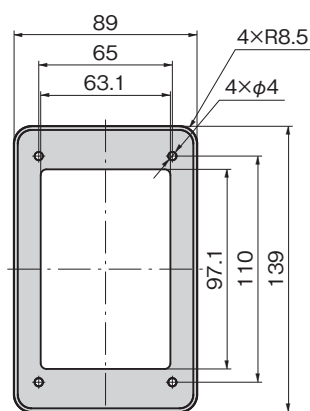

パネル穴明け寸法
Panel drilling dimensions

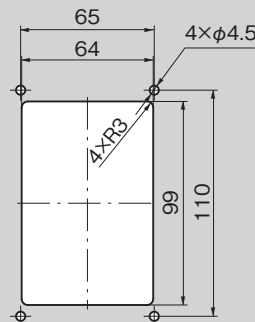

参考断面図
Reference cross-section

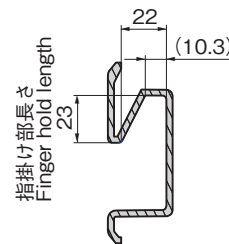

特徴 Feature

- AP-191-1-Pを併用することで防水性を付加できます (IPX5相当)。
- ステンレス製A-1191N-1と取付けに互換性があります。
- ナット部は黄銅製インサート金具を使用 (Bタイプ)
- 指に荷重がかかる部分の面積を広くし、優しい構造になっています。
- Can be waterproofed by using together with AP-191-1-P (IPX5 equivalent).
- Interchangeable with stainless steel A-1191N-1.
- Nuts use brass inserts (B type).
- Easier gripping with wider area where fingers need to pull.

仕様	● 材質: PC/ABS ● 表面仕上: シボ仕上(ブラック) ● 付属品: ピスセット (Aタイプ)
用途	● 検査機器・小型機器
納期	● 標準在庫品
備考	● 本製品は非結晶性樹脂材を使用していて緩み防止剤に対して適合しないため、ご使用は避けてください。(一部緩み防止剤の注意事項にも記載されております。) ● 推奨締付トルク: 0.75N・m ● 他のカラーも製作します。製作ロットはご相談ください。 ● 常温でご使用ください。

Specifications	● Material: PC/ABS ● Finish: Grained pattern (black) ● Accessories: Screw set (A type)
Specific use	● Inspection equipment, small equipment
Remarks	● This product uses noncrystalline resin. It is not suitable for thread-locking fluid so use should be avoided. (Also noted in the precautions of some types of thread-locking fluid.) ● Recommended tightening torque: 0.75N・m ● Product should be used at normal temperature.

ハンドル・取手・つまみ・周辺機器

平面
スイング

平面
ハンドル

L 型
ハンドル

ロック
ハンドル

T型・丸型・
小型

ローラー
締め

フリーザー
密閉

特装密閉
ハンドル

ラッチ式

スナッチ

リフト
アジャスト

フック式

ポップ
(自販機)

クレモン

PULLS

取手

つまみ

多点締め・
止め金・ロッド

ジョイント・
リンク・ワイヤ

商品番号 Product No.	RoHS 10	備考 Remarks	製品質量(g) Mass	コード Code
AP-191-1-A	●	本体[ボルトタイプ] Main body [bolt type]	100	04640
AP-191-1-B	●	本体[ナットタイプ] Main body [nut type]	100	04641
AP-191-1-P	●	パッキング Packing	15	04652

●: RoHS10指令対応品 ▲: RoHS10指令に対応可能です。

価格確認



TAKIGEN
総合 27-2

597

¥ 価格はタキゲンHPまたはページ番号の上部にある2次元コードよりご確認ください