

A-201・A-202・A-203

亜鉛合金製



リフトハンドル LIFT HANDLES

ハンドル・取手・つまみ・周辺機器

平面
スイング

平面
ハンドル

L 型
ハンドル

ロック
ハンドル

T型・丸型・
小型

ローラー
締り

フリーザー
密閉

特装密閉
ハンドル

ラッチ式

スナッチ

リフト
アジャスト

フック式

ポップ
(自販機)

クレモン

取手

つまみ

多点締め・
止め金・ロッド

ジョイント・
リンク・ワイヤ

A-201



A-202



A-203



[A-201]

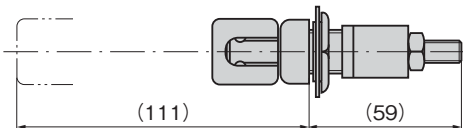

調整範囲(1~28) Adjusting range
ストローク(4) Stroke

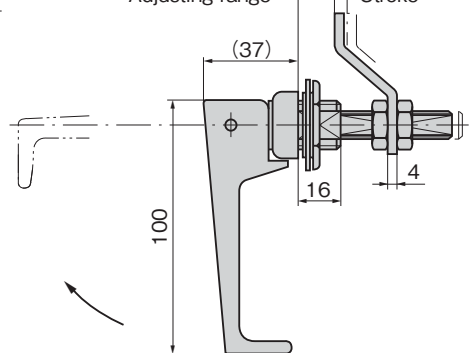
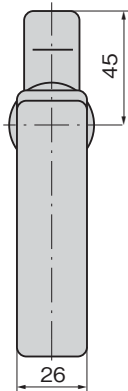

パネル穴明け寸法 Panel drilling dimensions

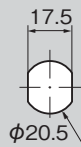

[A-203]

調整範囲(0.8~10) Adjusting range
ストローク2.5 Stroke

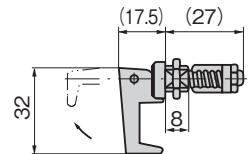
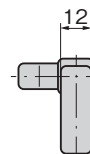
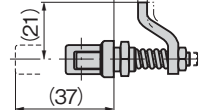

パネル穴明け寸法 Panel drilling dimensions

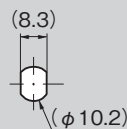

[A-202]

調整範囲(16~35) Adjusting range
ストローク(4.7) Stroke

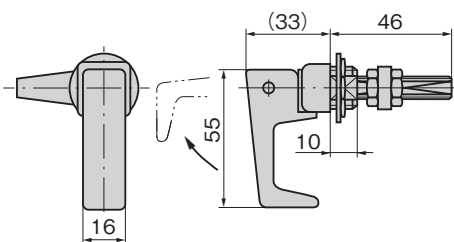
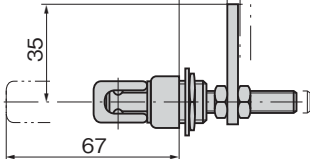

パネル穴明け寸法 Panel drilling dimensions

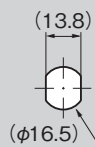

※本図・写真共横止め金が実装されております。縦止め金でご使用の際はご指定ください。
※Drawings and photo show the condition of mounting the horizontal stopper plate. If the vertical stopper plate is used, specify us.

作動例 Example of operation

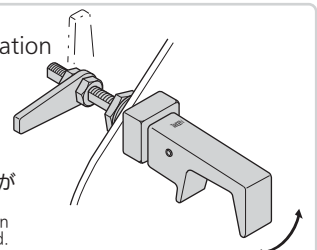

止め金の取付け位置が前後に調整可能。
Stopper plate installation position can be adjusted.

商品番号 Product No.	RoHS 10	最大適用板厚 Max. applicable panel thickness	製品質量 (g) Mass	コード Code
A-201	●	8	300	00546
A-202	●	4.5	140	00547
A-203	●	5	35	00548

●: RoHS10指令対応品 ▲: RoHS10指令に対応可能です。

価格確認

