

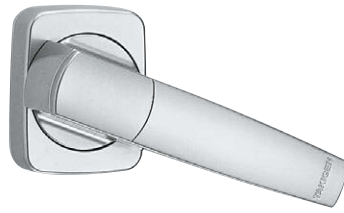

A-140-1と交換できます 回転防止ストッパー付



A-130-1-1-TAK60



A-130-3-1

キーNo. TAK60
KeyキーNo. 0200
Key

特徴 Feature

- 錠前は操作性に優れた防塵シャッター付新型リバーシブルキーTAK60を標準装備
- L型ハンドルのスタンダードA-140-1と取付けに互換性があります。
- トリガーを握って回転させるストッパー付安全機構でロッド棒の自重や振動でのハンドル回転を防止しました。
- 防水タイプ(Oリング・シートパッキン使用)
- 左右兼用型
- The lock comes standard with the TAK60, a new-style reversible key with an easy-to-use dustproof shutter.
- Installation is same as L-shaped handle standard A-140-1.
- Trigger-gripped-and-turned stopper-incorporated safety mechanism prevents the handle from turning caused by rod weight and vibrations.
- Waterproof (using O-ring and sheet packing)
- For both left-hand and right-hand use.

仕様

- 材 質: 亜鉛合金(ZDC)
- 表面仕上: サチライトクロムめっき(MZCr)
- 最大適用板厚: 5mm
- 付 属 品: 大ナット・ビスセット・キー2本
- キュービクル・配分電盤・制御盤
- 標準在庫品
- マスターシステム、指定同番、鍵違いも製作します。
- 本製品の止め金取付け用ねじは、緩み防止のため「緩み防止剤」の塗布をお奨めします。
- A-1130は中止予定品になりました。

Specifications

- Material: Zinc alloys (ZDC)
- Finish: Satellite chrome plating (MZCr)
- Max. applicable panel thickness: 5mm
- Accessories: Large nut, screws and two keys
- Cubicles, power/distribution and control boards
- It is recommended that thread-locking fluid be used to prevent loosening of the mounting screws for the catch.
- A-1130 is scheduled to be discontinued.

Specific use

Remarks

- It is recommended that thread-locking fluid be used to prevent loosening of the mounting screws for the catch.
- A-1130 is scheduled to be discontinued.

取付け方法

Installation method

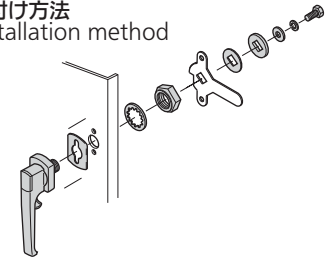

使用例

Example of application

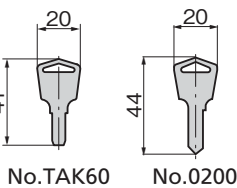
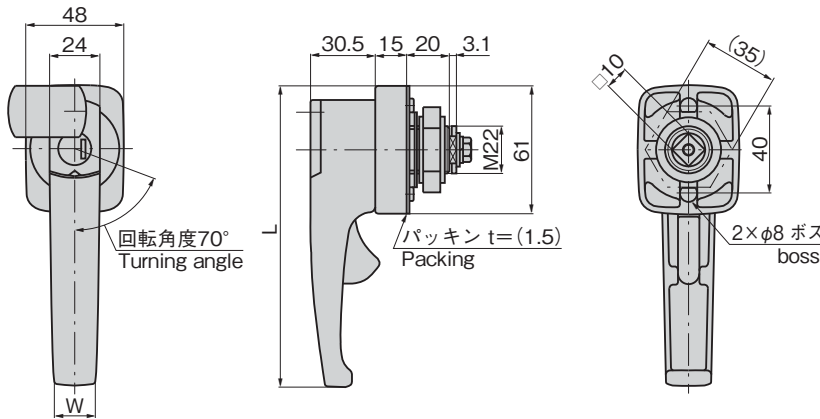
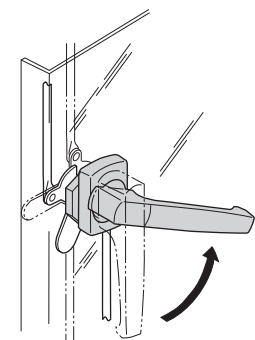
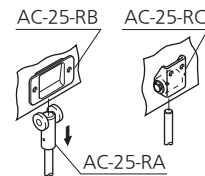
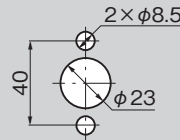
パネル穴明け寸法
Panel drilling dimensions止め金
Stopper plate

止め金は652~656ページの□10穴の中からお選びください。
Select stopper plate from those starting on page 652 to 656 with □10 hole.

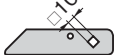

商品番号 Product No.	RoHS 10	鍵番号 Key No.	L	W	製品質量(g) Mass	コード Code
A-130-1-1-TAK60	●	TAK60	167	20	570	04024
A-130-1-1	●	0200				01655
A-130-1-2	●	鍵なし Without lock				01656
A-130-2-1-TAK60	●	TAK60	142.5	20	558	04025
A-130-2-1	●	0200				01657
A-130-2-2	●	鍵なし Without lock				01658
A-130-3-1-TAK60	●	TAK60	127	18	541	04026
A-130-3-1	●	0200				01659
A-130-3-2	●	鍵なし Without lock				01660

●: RoHS10指令対応品 ▲: RoHS10指令に対応可能です。

Ⓜ 価格はタキゲンHPまたはページ番号の上部にある2次元コードよりご確認ください

平面
スイング平面
ハンドルL型
ハンドルロック
ハンドルT型・丸型・
小型ローラー
締りフリーザー
密閉特装密閉
ハンドル

ラッチ式

スナッチ

リフト
アジャスト

フック式

ポップ
(自販機)

クレモン

取手

つまみ

多点締め・
止め金・ロッドジョイント・
リンク・ワイヤ

価格確認

TAKIGEN
総合 27-2

211