

## A-452

亜鉛合金製

ハンドル・取手・つまみ・周辺機器

FLUSH SWING HANDLES

平面  
スイング  
ハンドル

L型  
ハンドル

ロック  
ハンドル

T型・丸型・  
小型

ローラー  
締り

フリーザー  
密閉

特装密閉  
ハンドル

ラッチ式

スナッチ

リフト  
アジャスト

フック式

ポップ  
(自販機)

クレモン

取手

つまみ

多点締め・  
止め金・ロッド

ジョイント・  
リンク・ワイヤ



A-452-1-1



A-452-S



A-452-P



A-452-T



キーNo.0200  
Key

### 使用方法 Application method

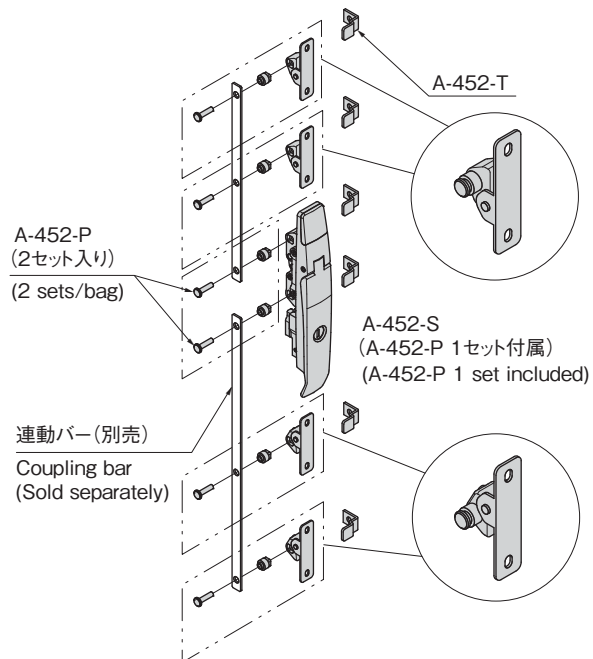

[A-452-1]

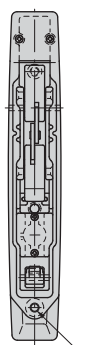
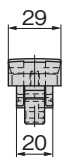

2×M5タップ 深さ7  
tap depth

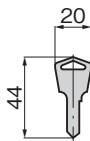
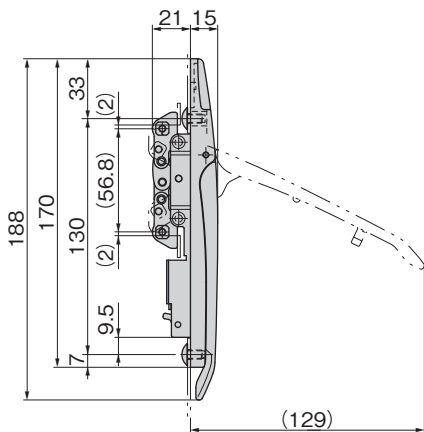

### パネル穴明け参考寸法 Reference panel drill dimensions

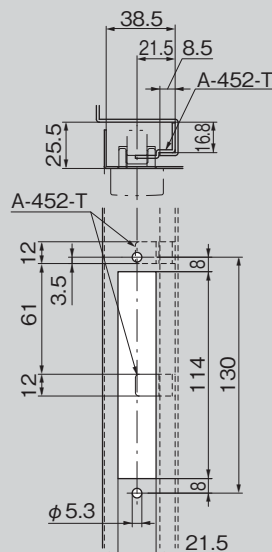

[A-452-P]

端末フック接続軸  
Terminal hook connecting sleeve

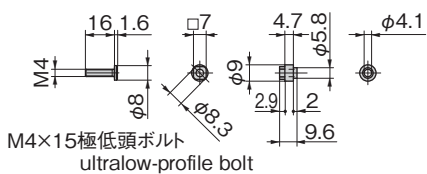

M4×15極低頭ボルト  
ultralow-profile bolt

[A-452-S]

どちらからでも装着可能  
Attachable from either way

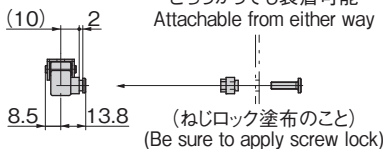

(ねじロック塗布のこと)  
(Be sure to apply screw lock)

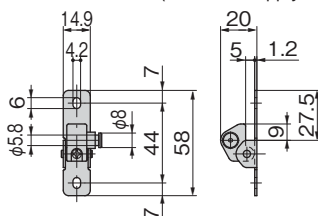

[A-452-T]

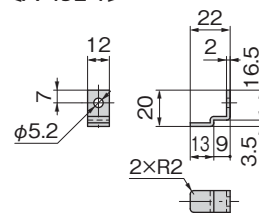

価格確認



