



A-876-2R

特徴 Feature

- 旅客機などの室内荷物入れなどの曲面に合わせてR40、R100の2種類を用意しました。
- Two types of the hat rack handles, R40 and R100 are prepared to be used on the curved surface of the stowage bin of the passenger airplane.

- 仕様
- 材質: アルミニウム合金(ADC)
 - 表面仕上: 焼付塗装(グレー)
- 用途
- 飛行機、バス、列車の荷物棚
- 納期
- 標準在庫品
- 備考
- 特注でロッドも使用できます。

- Specifications
- Material: Aluminum alloy (ADC)
 - Finish: Baked (Gray)
- Specific use
- The stowage bin of airplanes, buses and trains

[A-876-1R]

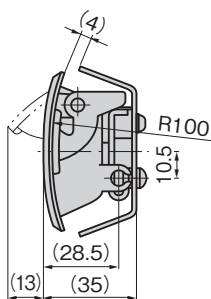
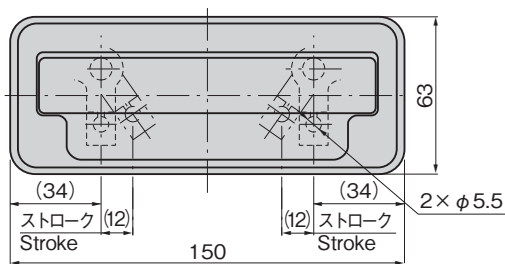

使用例 Example of application

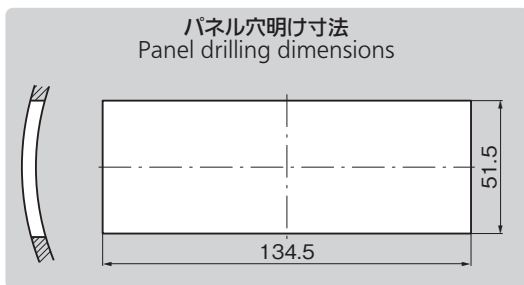
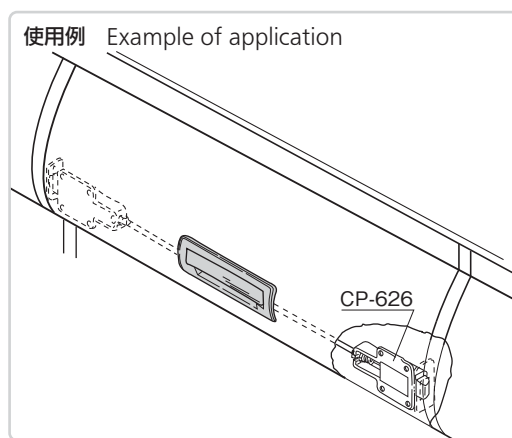

[A-876-2R]

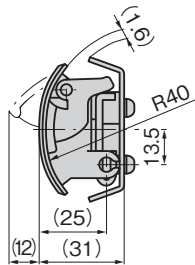
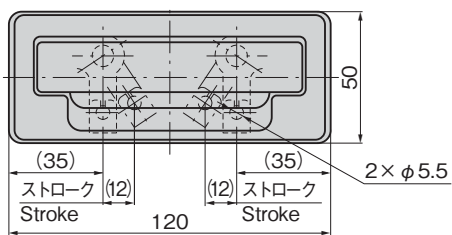

使用例 Example of application

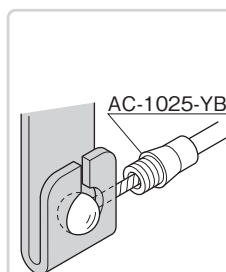
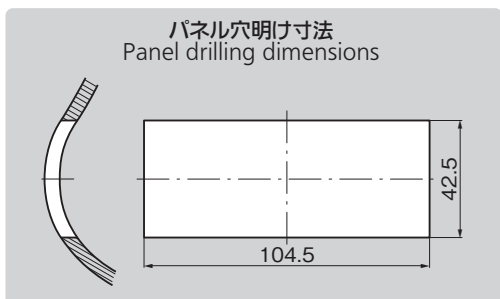
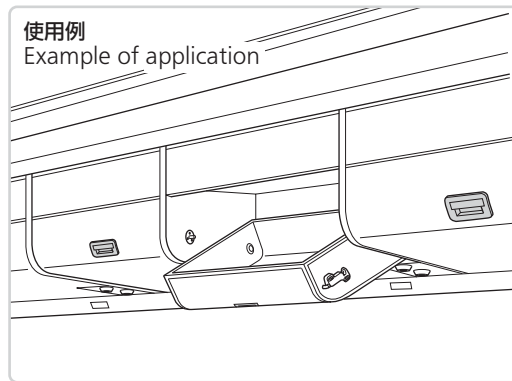

平面取付け用ブラケット
Bracket for flush installation



A-876-1RB・A-876-2RB (オプション)
Option

商品番号 Product No.	RoHS 10	製品質量(g) Mass	コード Code
A-876-1R	▲	310	01333
A-876-2R	●	200	01334

●: RoHS10指令対応品
▲: RoHS10指令に対応可能です。

φ5球端子のワイヤーを使用
Use φ5 spherical terminal wire.

商品番号 Product No.	RoHS 10	製品質量(g) Mass	コード Code
A-876-1RB	●	9	01899
A-876-2RB	●	8	01900

●: RoHS10指令対応品
▲: RoHS10指令に対応可能です。